

Vanne pneumatique 3 voies simple ou double effet VP3V S4-PVDF



- DN 10 à DN 50
- Montage et démontage radial
- Actionneur pneumatique simple ou double effet, avec indicateur visuel de position

FUNCTION - APPLICATIONS

Ces vannes à boisseau sphérique 3 voies en L ou en T commandées par actionneur pneumatique simple effet, ou double effet, permettent de nombreuses possibilités de contrôle de la direction du fluide dans une installation. Ces vannes sont adaptées pour des applications en milieux agressifs.

CARACTERISTIQUES TECHNIQUES

Corps de vanne : PVDF
 Joint : FPM
 Bille en T ou en L : PVDF
 Siège bille : PTFE
 Raccord : Union (*embouts femelles à souder ou polyfuser*)
 Pression maxi : 10 bar

Actionneur : Simple effet – Double effet
 Pression de service : 6 bar mini, 8 bar maxi
 Raccordement : 1/4" G
 Conformité : NAMUR VDI/VDE 3845 et ISO 5211

OPTIONS : Fin de course
 : Electrovanne 3/2 voies (*Pour version simple effet*)
 : Electrovanne 5/2 voies (*Pour version double effet*)

CODES ARTICLES

d	DN	Simple effet		Double effet	
		Bille L	Bille T	Bille L	Bille T
16	10	913 631	913 652	913 645	913 666
20	15	913 632	913 653	913 646	913 667
25	20	913 633	913 654	913 647	913 668
32	25	913 634	913 655	913 648	913 669
40	32	913 635	913 656	913 649	913 670
50	40	913 636	913 657	913 650	913 671
63	50	913 637	913 658	913 651	913 672

DIMENSIONS

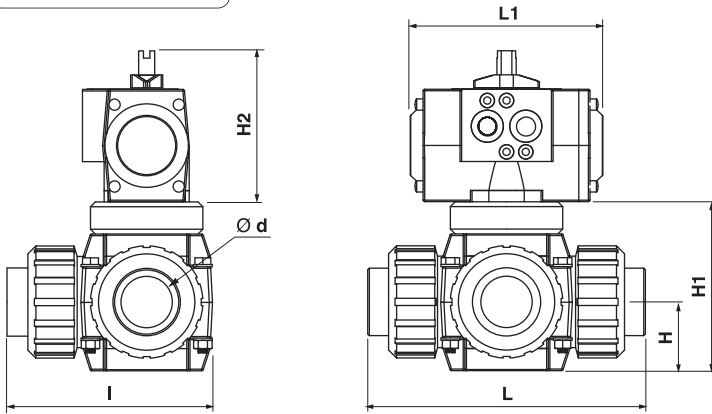

Double effet

DN	10	15	20	25	32	40	50
d	16	20	25	32	40	50	63
H	33	33	40	43	51	56	64
H1	86	86	100	106	130	155	168
H2	91	91	91	91	91	112	112
L	138	138	163	169	222	231	264
L1	119	119	119	119	119	160	160
I	95	95	116	119	161	166	192

Simple effet

DN	10	15	20	25	32	40	50
d	16	20	25	32	40	50	63
H	33	33	40	43	51	56	64
H1	86	86	100	106	130	155	168
H2	91	91	112	112	112	112	132,5
L	138	138	163	169	222	231	264
L1	119	119	160	160	119	160	175
I	95	95	116	119	161	166	192

CARACTERISTIQUES PHYSIQUES



Diagramme T° / pression



BAMO MESURES

22, Rue de la Voie des Bans - Z.I. de la Gare - 95100 ARGENTEUIL
 Tél : (+33) 01 30 25 83 20 - Web : www.bamo.fr
 Fax : (+33) 01 34 10 16 05 - E-mail : info@bamo.fr

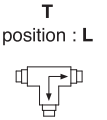
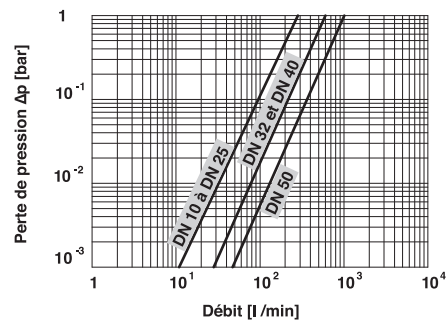
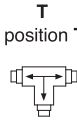
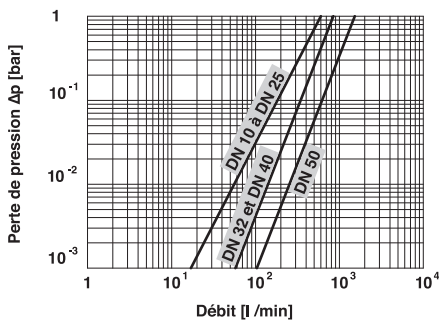
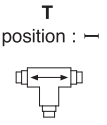
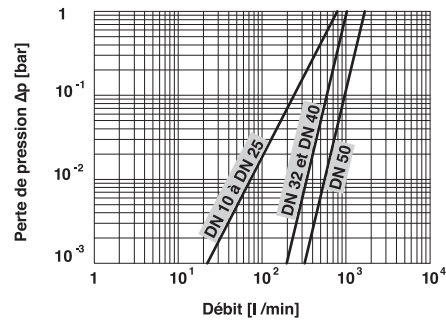
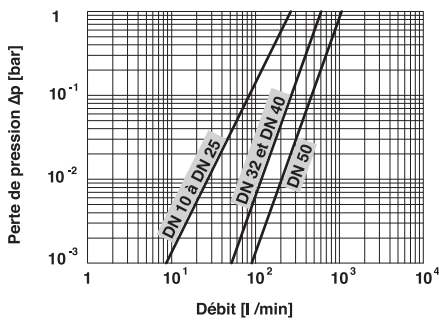
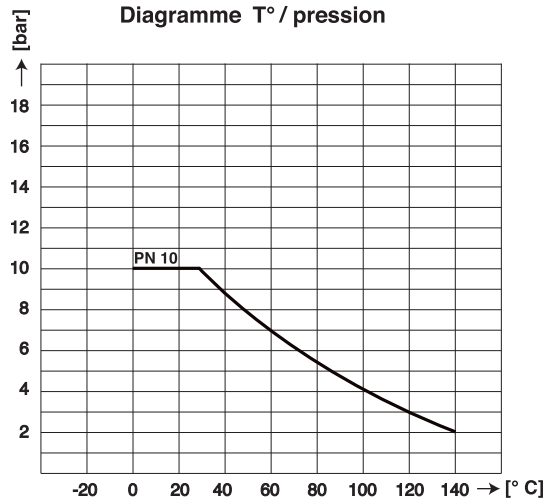
Vanne pneumatique 3 voies
 simple ou double effet

VP3V S4-PVDF

06-03-2014

913 10 08 D

PLAS

913-08/2